



# KeiganMotor

Quick and Easy Robot for Everyone

## KM-1S 取扱説明書

この度はKeiganMotorをご購入いただき誠にありがとうございます。ご使用の際は取扱説明書をお読みいただき正しくご使用ください。以下の「安全上のご注意」は人体への危害や損害を未然に防ぐためのものとなりますので、本説明書は大切に保管してください。KeiganMotorの詳細な仕様は最終ページに記載のURLまたは二次元コードからご覧いただけます。





### 安全上のご注意

 <b>警告</b>	この表示を守らずにKeiganMotorを使用した場合、死亡・重傷等の重大な事故へ繋がる可能性があります。
 <b>注意</b>	この表示を守らずにKeiganMotorを使用した場合、傷害・財産の損害が発生する可能性があります。



 実行しては いけない内容	 実行しなければ ならない内容
----------------------------------------------------------------------------------------------------	-------------------------------------------------------------------------------------------------------

### **警告**

	発煙・発熱・異臭・異音等が生じた場合は直ちに使用を中止してください。
	KeiganMotor 内部に異物が混入した際は直ちに使用を中止し、内部から異物を取り出してください。
	落下・衝撃等でKeiganMotorに強い力が加わった際や変形が見られる際は使用を中止してください。
	お客様自身での分解・改造等はしないでください。修理保証の対象外となります。
	ハウスダスト・砂埃・粉塵等により空気環境が著しく悪い場所では使用しないでください。
	高温⇄低温環境間では使用しないでください。結露等による故障の原因になります。

	高輝度・放射能・磁場・電界の強い環境下・振動の多い環境下では使用しないでください。
	小さなお子様・ペット類等が接触する場所では使用・保管しないでください。
	鋭利な刃物・危険物等、事故やケガの原因となる危険物を取付しないでください。
	接続するケーブルは挟み込んだり無理な力で引っ張ったりしないでください。また、導線の露出・損傷したケーブル等は使用しないでください。
	水に濡れる環境・湿度の高い環境・水面付近等では使用・保管しないでください。
	段ボール・煙草・爆発物等、可燃性物質が近くにある場所では使用・保管しないでください。
	ケーブルはコネクタ部を持ちまっすぐ着脱してください。接続時は確実に根元まで差し込んでください。
	動作中の回転部には決して触れず、完全に停止したことを確認してから触れてください。
	既定の電流・電圧に従い使用してください。
	KeiganMotorを固定する際は、指定された長さのネジを使用してください。

### **注意**

	磁気カード等の近くで使用しないでください。
	地震・停電等で急停止した直後は急に再起動する可能性がありますので近づかないでください。
	KeiganMotorの端子・導電部は触らないでください。
	KeiganMotorに過剰な重量物を搭載・取付しないでください。
	KeiganMotorを落下させたり、強い衝撃を与えたりしないでください。
	長時間にわたって高負荷をかけ続けたり、同一の傾きで連続使用しないでください。
	KeiganMotorを持ち運ぶ際や長期間使用しない場合は、必ずケーブルを取り外してください。
	壁などに取付して使用する場合、落下しないよう確実に固定してください。地面に設置して使用する際は水平にし、傾けずにご使用ください。

### その他注意事項について

- 取扱説明書の内容は予告なしに変更する場合がありますので予めご了承ください。
- 梱包箱・ケーブル等は、各国や地域の法令に従い処理してください。
- KeiganMotorを廃棄する場合、各国や地域の法令に従い産業廃棄物として処理してください。



# KM-1S 内容物のご確認

開梱時、次の内容物が揃っていることをご確認ください。

- ① 取扱説明書
- ② 技術情報案内
- ③ 製品シリアルカード
- ④ USB 電源ケーブル
- ⑤ コントローラー部
- ⑥ モーター部

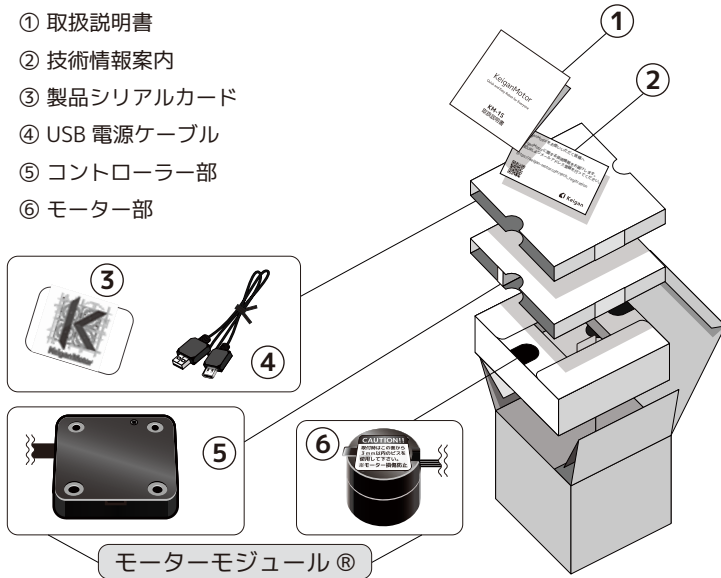

# 取付方法について

KeiganMotor の接続は下記図を参照ください。

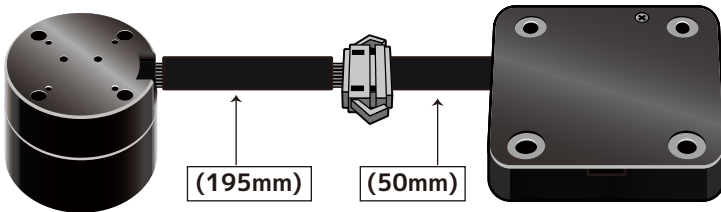

- 取付は4隅の貫通穴をご使用ください。(どちら側からでも取付可能) 2つ以上重ねて取付することも可能です。
- モーター天面に物を取付する場合天面からの深さが3mmまでのネジを使用して下さい。

## コントローラー(重さ34g)

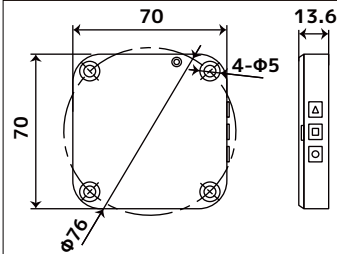

## モーター (KM-1S-M4021: 重さ69g, KM-1S-M4625: 重さ91g)

品名	A	B	C	D	E	F	G
KM-1S-M4021	4-M2.5	Φ20±0.2	16	27.5±0.2	Φ40±0.1	Φ25±0.2	4-M2.5
KM-1S-M4625	4-M3	Φ30±0.2	20.1	32.5±0.1	Φ46±0.1	Φ26±0.2	4-M3

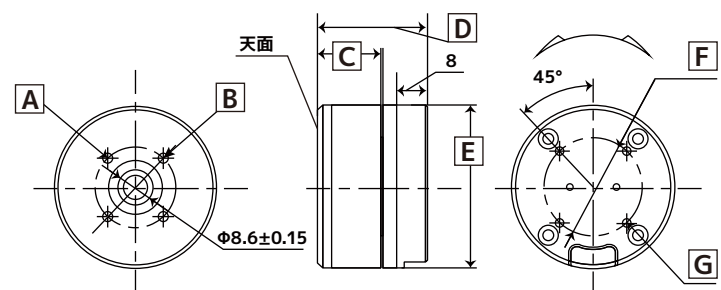

## モーター (KM-1S-M6829: 重さ195g)

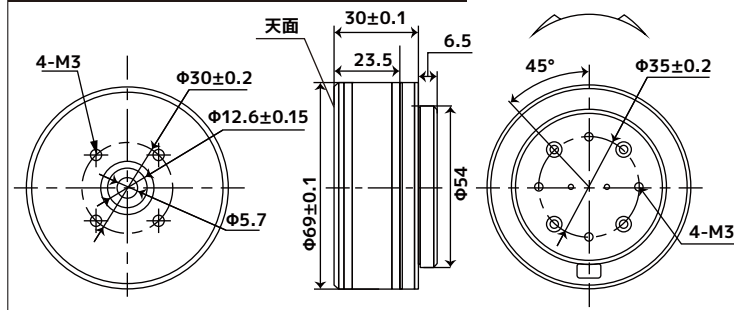

# KeiganMotor をアプリで使う

KeiganMotor は次のアプリで簡単に動かすことができます。また、Python・Node.js等のライブラリを使用してすぐに開発を始めることが可能です。

## KM Quick

windows

1つ1つの動作指示(タスク)をひとまとめにした「タスクセット」を使用する事で、KeiganMotor 本体に直接記録して動作できるビジュアルプログラミングアプリです。



<https://docs.keigan-motor.com/apps/kmquick>

## Web アプリ

MAC

Android

windows

Web Bluetooth API (JavaScript ベース) を使用し、Google Chrome ブラウザーから KeiganMotor を直接制御する事ができる Web アプリです。



<https://docs.keigan-motor.com/apps/webapp>

## スマートフォンアプリ

iOS

Android

専用アプリ「KeiganCore」「KeiganPlay」を使用することで Android や iOS でも簡単に KeiganMotor を動作できます。



※KeiganPlayはiOSでのみご使用いただけます

<http://docs.keigan-motor.com/basic/apps>

詳しい仕様や使い方については弊社ドキュメントサイトをご確認ください。



<http://docs.keigan-motor.com/>

# 保証・お問合せ

同梱の製品シリアルカードは大切に保管してください。KeiganMotor の保証期間はご購入日から『半年間』です。保証期間内における通常使用での不具合につきましては無償で修理・交換いたしますので下記までお問合せください。



〒619-0238 京都府相楽郡精華町精華台 7-5-1  
けいはんなオープンイノベーションセンター 205 株式会社 Keigan

## 《お問合せ》

製品に関するお問合せは以下 URL または二次元コードよりご連絡をお願いします。



<https://keigan.zendesk.com/hc/ja/requests/new>